

Barrandilla FIJACIÓN SOBRE CUBIERTA CHAPA FASTGUARD

 **FASTGUARD**

EXCLUSIVIDAD L'ECHELLE EUROPEENNE

CONFORME A LA NORMATIVA EN 14122-3

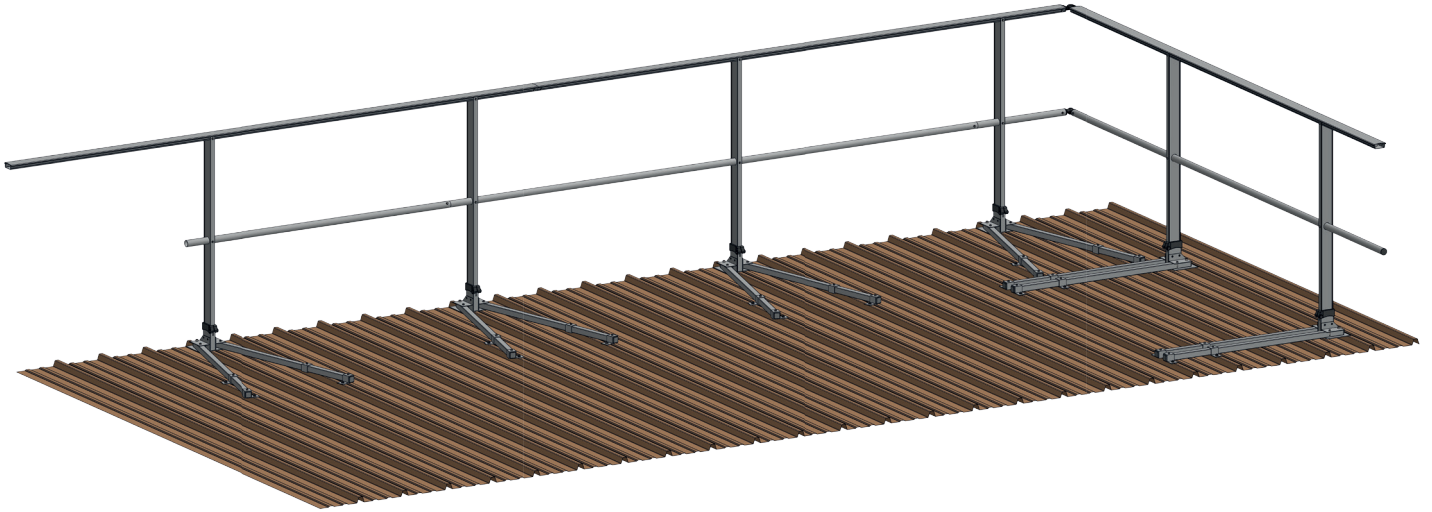

ÁMBITO DE APLICACIÓN (VER INSTRUCCIONES)

La barrandilla fijación sobre cubierta chapa FASTGUARD es un sistema de protección colectiva, anticaída, concebido para la protección de las cubiertas metálicas con pendiente inferior a 10°. Es adecuada para montar en chapa metálica sin cortar, ni impermeabilizada y se fija en las ondas de acero con un entre-eje de 100 hasta 500 mm con un grosor mínimo de la chapa metálica de 63/100 (otras dimensiones consultar).

CARACTERÍSTICAS TÉCNICAS

- Material : aluminio y plástico (accesorios).
- Acabado : bruto o termolacado bajo pedido (Color RAL)

- Ángulos ajustables de pasamanos e guarda-rodillas a ensamblar.
- Tubos guarda-rodillas con terminales machihembrados.
- Versión : recta o inclinada 25°.
- Instalación con tornillo hexagonal con hueco.
- Distancia máxima entre montantes: 1500 mm.

VENTAJAS

- Facilidad de manejo: Guarda-rodillas machihembrados de 3 m fáciles de ensamblar y entregados en paquetes de 7 unidades
- Óptimo sellado: tornillo Drillnox DBS2 + arandela sombrero de sellado
- Disponible en stock

INNOVACIÓN

Una única base para ondas de 100 a 500 mm cualquiera que sea el sentido de la cubierta chapa (paralela o perpendicular).

Un nuevo sistema fácil de instalar y económico.

Fijación de la base a la cubierta chapa por 5 tornillos autopercutores Drillnox DBS2 + arandela chimenea.

Disponible en versión recta o inclinada 25°.

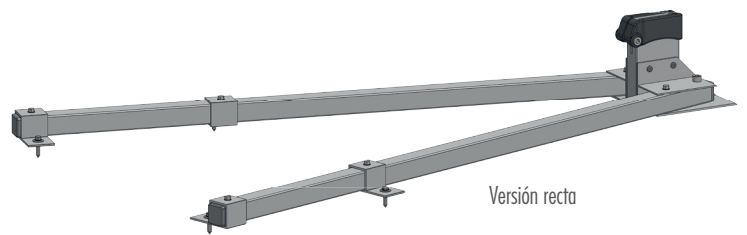

Versión recta

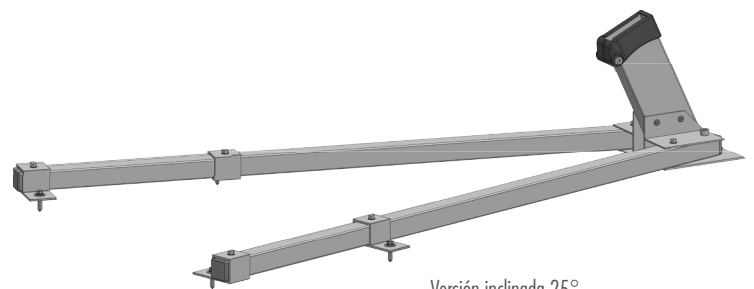

Versión inclinada 25°

Barrandilla FIJACIÓN SOBRE CUBIERTA CHAPA FASTGUARD

FASTGUARD

EXCLUSIVIDAD **L'ECHELLE EUROPEENNE**

CONFORME A LA NORMATIVA **EN 14122-3**

REFERENCIAS

Modelos	Recta	Inclinada 25°
Pasamanos + guarda-rodillas	EEBA-D2-V2	EEBA-I2-V2
Pasamanos + guarda-rodillas + rodapié	EEBA-D3-V2	EEBA-I3-V2

DIMENSIONES

Dimensiones de los montantes:

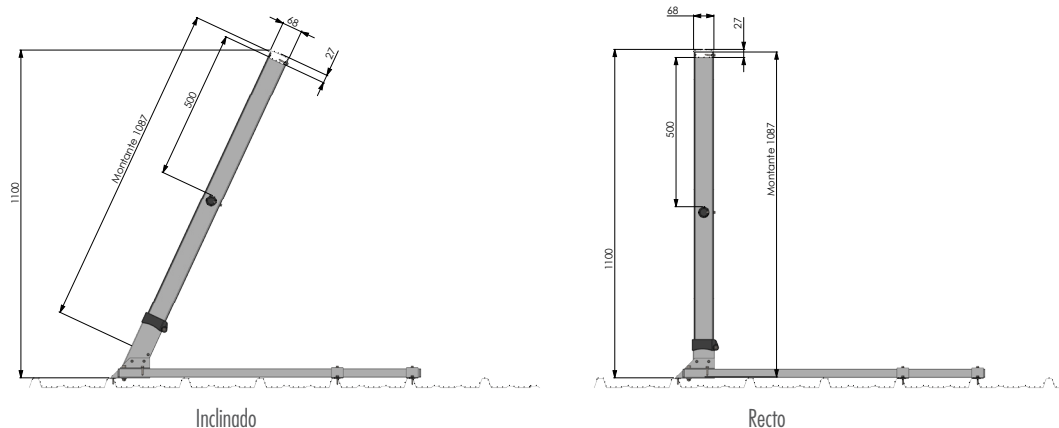

INSTALACIÓN (VER INSTRUCCIONES)

La fijación de la barandilla sobre cubierta chapa se hace con tornillo DBS2 con arandela de estanqueidad + arandelas chimeneas para asegurar la estanqueidad.

- 1: Tornillo Drillnox DBS2 A2Ø6 x 27 arandela Vulca inox Ø14 autoperforantes clásicos.
- 2: Arandela chimenea de estanqueidad

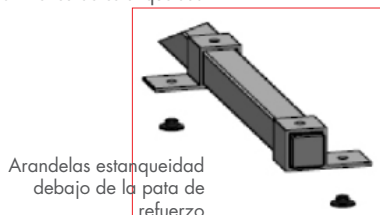

Antes de la fijación

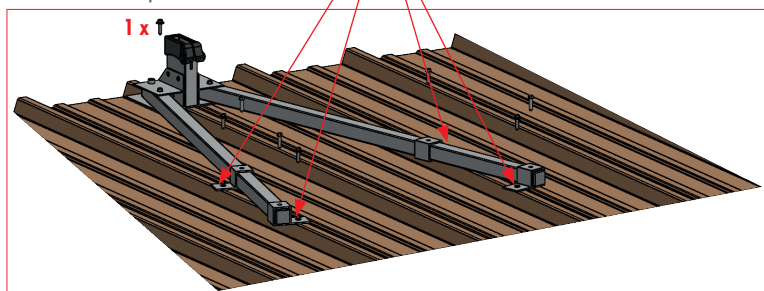

Cubierta chapa

Después de la fijación

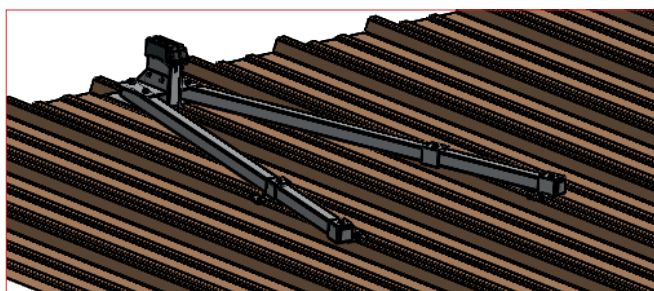

El tornillo Drillnox DBS2

A diferencia de un tornillo autorroscante estándar donde el material del orificio se elimina mediante virutas, el tornillo Drillnox empuja el material hacia adentro, formando un cordón, lo que aumenta la longitud de la implantación. El par de atornillado del tornillo DBS2 es alto incluso en grosores pequeños (> 5 N.m frente a una media de 1,5 N.m para tornillos autorroscantes clásicos).

Resistencia características de instalación del DRILLNOX DBS2	Chapa materia S320	Chapa materia S320
	Grosor 0,63 mm	Grosor 0,75 mm
Valor P.K. cizallamiento con 1 tornillo DBS (en DaN)	209	277
Valor P.K. arranque con 1 tornillo DBS (en DaN)	142	188
Carga destrucción (arriba del montante) para el arranque Base con 5 tornillos (en DaN)	432	572

Barrandilla FIJACIÓN SOBRE CUBIERTA CHAPA **FASTGUARD**

FASTGUARD

EXCLUSIVIDAD **L'ECHELLE EUROPEENNE**

CONFORME A LA NORMATIVA **EN 14122-3**

SISTEMA ABATIBLE

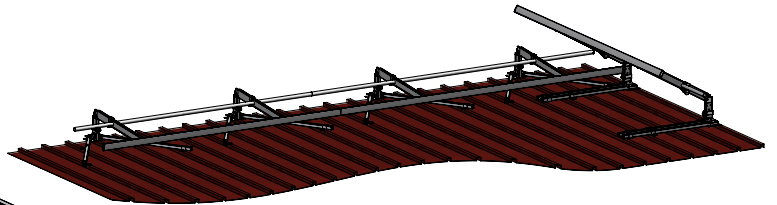
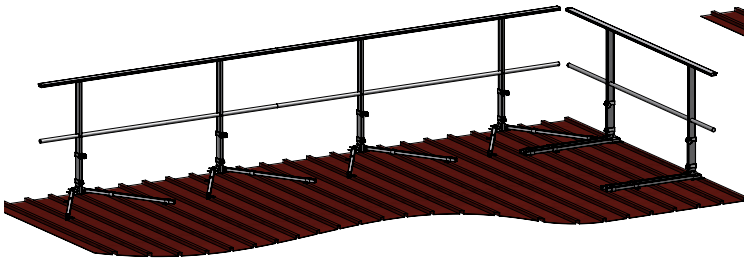

Código	Referencia	Designación	Altura (mm)	Peso (kg)
35121	A0015496	Montante abatible	1085,00	1,13

DIMENSIONES

Dimensiones de los montantes
Medidas en mm

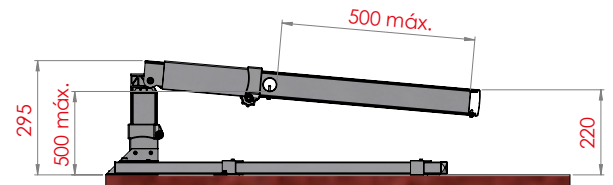
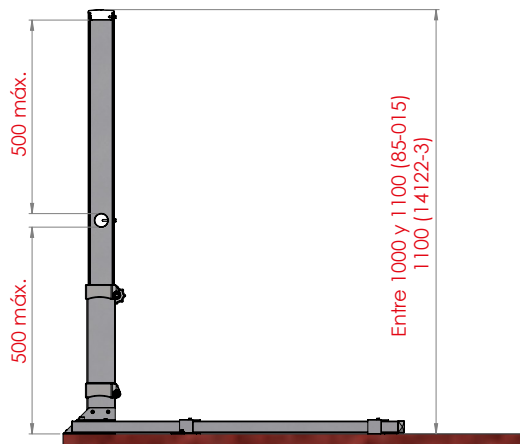

ÁMBITO DE APLICACIÓN

Para abatir la barrandilla :

- 1** - Afloje el botón moleteado (ref. 1) ubicado en el lado derecho de la base para liberar el deslizador (cuidado de no desenroscar completamente).
- 2** - Levante el deslizador (ref. 2).
- 3** - Abata la barrandilla inclinando el pasamanos hacia el interior de la terraza.

Para volver a colocar la barrandilla en posición de seguridad, realice los pasos en orden inverso: levante el marco abatible con ayuda del pasamanos, baje el deslizador hasta el tope inferior y enrosque el botón moleteado hasta asegurar completamente el sistema.

